

Mode d'emploi

Laveuse-essoreuse

QuickWash QWC
Type W.55.H



Electrolux
PROFESSIONAL

Table des matières

Table des matières

1	Règles de sécurité.....	5
1.1	Informations générales de sécurité.....	6
1.2	Utilisation commerciale uniquement	6
1.3	Droits d'auteur	6
1.4	Symboles	6
2	Conditions de garantie et exclusions de la garantie	7
3	Description du programme	8
3.1	Généralités.....	8
3.2	Description du programme	8
4	Manutention.....	9
4.1	Charge.....	9
4.2	Lessive	9
4.3	Démarrage de la machine.....	9
4.4	Fonctions supplémentaires.....	11
4.5	Lorsque le programme est terminé	12
5	Minuterie	13
6	Codes d'erreur	15
7	Entretien.....	15
7.1	Généralités.....	15
7.2	Temps pour la maintenance	15
7.3	Chaque jour.....	16
7.4	Bac à produits	16
7.4.1	Détartrage	17
7.5	Vidange	17
7.6	Admission d'eau	18
7.7	L'entretien doit être effectué par du personnel qualifié.....	18
8	Information sur l'évacuation	19
8.1	Évacuation de l'appareil en fin de vie	19
8.2	Élimination de l'emballage	19

Le fabricant se réserve le droit de modifier sans préavis la conception et les matériaux employés.

1 Règles de sécurité

- L'entretien ne doit être effectué que par du personnel agréé.
- Utilisez uniquement des pièces détachées, des accessoires et des consommables autorisés.
- N'utiliser que des détergents destinés au lavage à l'eau des textiles. Ne jamais utiliser de produits de nettoyage à sec.
- La machine doit être raccordée au moyen de nouveaux flexibles. Ne pas réutiliser de flexibles usagés.
- Ne pas neutraliser les dispositifs de verrouillage de la porte.
- En cas de problème de fonctionnement, avertir le technicien responsable de la machine le plus vite possible, pour votre sécurité et celle des autres.
- **NE PAS MODIFIER CET APPAREIL.**
- En cas de mesures de service ou de remplacement de pièces, l'alimentation doit être déconnectée.
- Lorsque la puissance est coupée, l'opérateur doit vérifier que la machine est déconnectée (que la fiche est débranchée et reste dans cet état) de tout point auquel il a accès. Si ce n'est pas possible, en raison de la construction ou de l'installation de la machine, une déconnexion avec un système de verrouillage dans la position isolée doit être prévue.
- Conformément aux règles d'installation des câbles : montez un interrupteur multipolaire sur la machine pour simplifier l'installation et le fonctionnement.
- Si différentes tensions nominales ou différentes fréquences nominales (séparées par /) sont spécifiées sur la plaque signalétique de la machine, les instructions de réglage de l'appareil à la tension nominale ou à la fréquence nominale requise sont précisées dans le manuel d'installation.
- Pour les appareils fixes qui ne sont pas dotés d'un moyen de déconnexion du secteur avec séparation des contacts sur tous les pôles assurant une déconnexion totale en cas de surtension de catégorie III, prévoir le moyen de déconnexion à intégrer dans le câblage fixe, conformément aux règles relatives au câblage.
- Les ouvertures de la base ne doivent pas être bloquées par un tapis.
- Masse maximale de vêtements secs : 5,5 kg.
- Niveau de pression sonore d'émission pondéré A au niveau des postes de travail :
 - Lavage : <70 dB(A).
 - Extraction : <70 dB(A).
- Pression d'arrivée d'eau maximale : 1 000 kPa
- Pression d'arrivée d'eau minimale : 50 kPa
- Exigences supplémentaires pour les pays suivants : AT, BE, BG, HR, CY, CZ, DK, EE, FI, FR, DE, GR, HU, IS, IE, IT, LV, LT, LU, MT, NL, NO, PL, PT, RO, SK, SI, ES, SE, CH, TR, UK :
 - L'appareil peut être utilisé dans des lieux publics.
 - Cet appareil peut être utilisé par des enfants de 8 ans et plus et des personnes dont les capacités physiques, sensorielles et mentales sont réduites ou n'ayant aucune expérience ou connaissance de son fonctionnement, sous surveillance ou après avoir reçu des instructions d'utilisation de toute sécurité de l'appareil et à condition d'avoir compris les risques encourus. Ne pas laisser les enfants jouer avec

l'appareil. Le nettoyage et la maintenance à la charge de l'utilisateur ne doivent pas être effectués par des enfants sans surveillance.

- Exigences supplémentaires pour les autres pays :
 - Cet appareil n'est pas destiné à une utilisation par des personnes (y compris des enfants) dont les capacités physiques, sensorielles et mentales sont réduites, ou par des personnes n'ayant aucune expérience ou connaissance de son fonctionnement, sauf sous la surveillance ou après avoir reçu les consignes d'une personne responsable de leur sécurité. La machine n'étant pas un jouet, ne pas laisser les enfants sans surveillance.
 - L'appareil est conçu pour être utilisé pour des applications ménagères et similaires, telles que : (IEC 60335-2-7) cuisines du personnel dans des magasins, bureaux et autres environnements de travail, fermes, au service de clients des hôtels, motels et autres types d'environnements résidentiels, environnements de type Bed & Breakfast, zone à usage communautaire dans des immeubles ou les laveries.

1.1 Informations générales de sécurité

La machine est exclusivement conçue pour le lavage à l'eau.

Ne pas asperger la machine d'eau.

Afin de protéger les composants électroniques (et autres) des dommages dus à la condensation, la machine devra être placée à température ambiante pendant 24 heures avant la première utilisation.



1.2 Utilisation commerciale uniquement

La/les machines couvertes par ce manuel sont construites uniquement pour une utilisation commerciale et industrielle.

1.3 Droits d'auteur

Le présent Manuel est exclusivement destiné à être consulté par l'opérateur et ne peut être remis à des tiers sans l'autorisation de la société Electrolux Professional AB.

1.4 Symboles

	Attention !
	Prudence, haute tension
	Lisez les instructions avant d'utiliser la machine

2 Conditions de garantie et exclusions de la garantie

Si le produit acheté est couvert par une garantie, cette garantie sera conforme aux réglementations locales, sous réserve que le produit soit installé et utilisé aux fins pour lesquelles il a été conçu et selon les modalités décrites dans la documentation appropriée de l'équipement.

La garantie ne s'applique que si le client a utilisé des pièces détachées d'origine et procédé aux entretiens conformément à la documentation en matière d'utilisation et d'entretien mise à disposition sous format imprimé ou électronique par Electrolux Professional.

Electrolux Professional recommande vivement d'utiliser des détergents, produits de rinçage et détartrants agréés par Electrolux Professional afin d'obtenir des résultats optimum et maintenir le produit à son niveau d'efficacité maximum au fil du temps.

La garantie Electrolux Professional ne couvre pas :

- frais de déplacement du technicien pour livrer ou récupérer le produit ;
- installation ;
- formation à l'utilisation/au fonctionnement ;
- remplacement (et/ou fourniture) de pièces d'usure, sauf si ce remplacement résulte de vices de matériaux ou de fabrication signalés dans un délai d'une (1) semaine suivant l'identification de la défaillance ;
- correction du câblage externe ;
- correction de réparations non autorisées ou de dommages, défaillances ou dysfonctionnement provoqués et/ou résultant de ;
 - capacité insuffisante et/ou anormale des systèmes électriques (courant/tension/fréquence, y compris les pics et/ou les pannes) ;
 - inadéquation ou interruption de l'alimentation en eau, vapeur, air, gaz (y compris impuretés et/ou autres problèmes, non conformes avec les exigences techniques de chaque appareil) ;
 - pièces de plomberie, composants ou détergents non approuvés par le fabricant ;
 - négligence, utilisation abusive et/ou non-respect par le client des instructions d'utilisation et d'entretien décrites dans la documentation appropriée de l'équipement ;
 - procédures incorrectes ou insuffisantes d'installation, réparation, maintenance (y compris manipulations, modifications et réparations effectuées par des tiers ou tiers non autorisés) et modification des systèmes de sécurité ;
 - Utilisation de composants non d'origine (par exemple, pièces d'usure ou pièces détachées) ;
 - conditions ambiantes provoquant des contraintes thermiques (par exemple, surchauffe/gel) ou chimiques (par exemple, corrosion/oxydation) ;
 - insertion de corps étrangers dans le produit ou association de corps étrangers au produit ;
 - accidents ou force majeure ;
 - transport et manipulation, y compris rayures, bosses, éclats et/ou autres dégâts de la finition du produit, sauf spécifications contraires, si ces dégâts résultent de vices de matériaux ou de fabrication signalés dans un délai d'une (1) semaine suivant la livraison ;
- produit dont le numéro de série a été supprimé, modifié ou n'est plus facilement lisible ;
- remplacement d'ampoules, filtres et autres consommables ;
- accessoires et logiciel non approuvés ou spécifiés par Electrolux Professional.

La garantie ne couvre aucune activité de maintenance programmée (y compris les pièces nécessaires à cet effet), ni la fourniture de détergents, sauf spécifications contraires prévues par un quelconque accord local, en vertu de conditions locales.

Pour la liste des SAV agréés, consulter le site Web Electrolux Professional.

3 Description du programme





3.1 Généralités

La machine est dotée de plusieurs programmes adaptés aux plages d'utilisation prévues pour la machine — différents segments utilisent différents programmes. La description qui suit est une brève description d'exemples de programmes qui peuvent être utilisés.

Il est recommandé de respecter au mieux les instructions de l'étiquette de lavage du vêtement.

3.2 Description du programme

Le tableau suivant montre quelques exemples de programmes disponibles ainsi qu'une brève description de ces programmes :

Programme	Description
NORMAL 	Coton et éponge. Différentes températures peuvent être sélectionnées. 40°C - 95°C. Pour obtenir des résultats optimaux, il est recommandé de charger complètement la machine.
Très sale 	Coton et éponge. Différentes températures peuvent être sélectionnées. 60°C - 95°C. Prélavage et temps de lavage plus long. Pour obtenir des résultats optimaux, il est recommandé de charger complètement la machine.
Mild 	Synthétiques (exemples de tissus synthétiques : polyester, polyamide, polyacrylique et élasthanne), viscose, polycoton et tissus délicats. Différentes températures peuvent être sélectionnées. 30°C - 60°C. Pour obtenir des résultats optimaux, il est recommandé de ne charger la machine qu'à moitié.
Hand wash 	Tissus très délicats. Pour obtenir des résultats optimaux, il est recommandé de ne charger que quelques vêtements.

4 Manutention





4.1 Charge

Chargez le linge dans la machine conformément aux recommandations et fermez la porte.
Charge maximale recommandée : 5.5 kg.

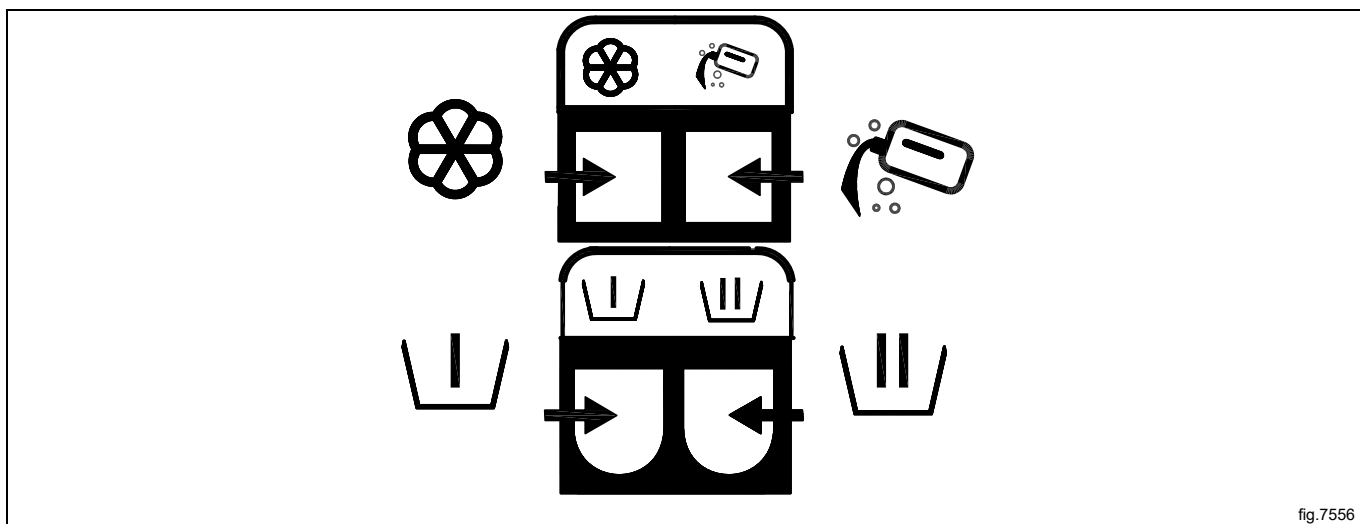
4.2 Lessive

Ajoutez la quantité exacte de lessive et d'assouplissant, conformément aux recommandations.
(Non valide si le dosage automatique du détergent est utilisé).



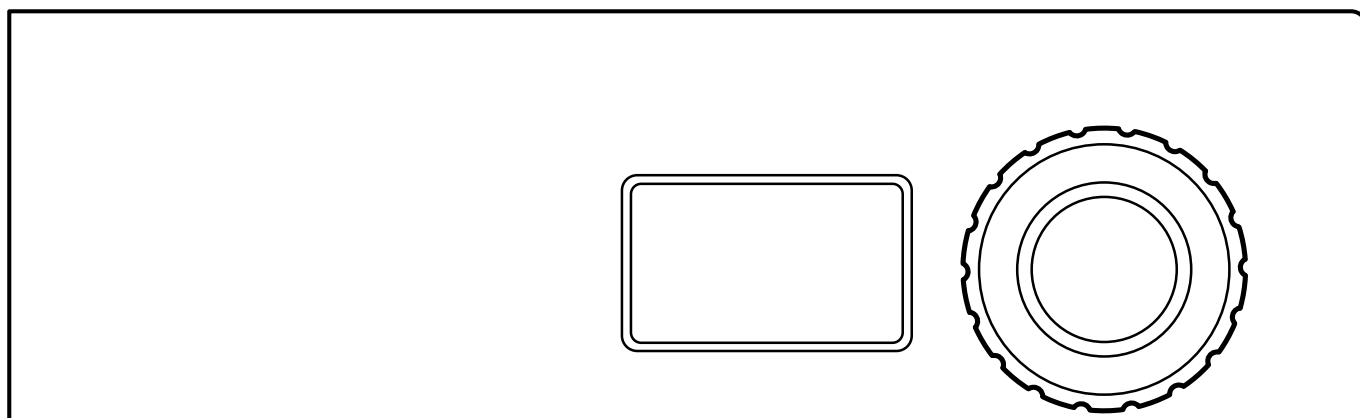

	Assouplissant, liquide.
	Lavage principal pour lessive liquide. Alternative pour les machines pour lavettes, produits chimiques liquides pour lavettes au dernier rinçage.
	Prélavage, lessive liquide ou poudre, si l'option « Pré-lavage » a été sélectionnée.
	Lavage principal pour lessive poudre.

4.3 Démarrage de la machine



Sélectionnez le programme en tournant le bouton de commande.

Exemple de programmes
<p>NORMAL</p>  <p>Différentes températures peuvent être sélectionnées. 40°C - 95°C.</p>
<p>Très sale</p>  <p>Différentes températures peuvent être sélectionnées. 60°C - 95°C.</p>
<p>Mild</p>  <p>Différentes températures peuvent être sélectionnées. 30°C - 60°C.</p>

Démarrez la machine en appuyant sur le bouton de commande.

4.4 Fonctions supplémentaires

Il existe un menu avec des fonctions supplémentaires disponibles pour la sélection après le démarrage. Lorsque vous appuyez sur le bouton de commande/bouton de démarrage (sur les machines sans bouton de commande), le menu s'affiche à l'écran.

Sélectionnez dans le menu en tournant le bouton de commande/en appuyant sur le ou les boutons de température, puis appuyez sur le bouton de commande/bouton de démarrage pour démarrer la machiner.

Note!

Certaines fonctions peuvent ne pas être disponibles ou actives sur votre machine.

Fonction d'arrêt

Si la machine est programmée avec cette fonction, il est possible d'arrêter la machine pendant le déroulement du programme en appuyant sur le bouton de commande.

Lorsque vous appuyez sur le bouton de commande, le programme s'interrompt.

Pause

Il est possible de pauser un programme en cours.

Sélectionnez **PAUSE** et activez.

Lorsque vous appuyez de nouveau sur le bouton de commande/bouton de démarrage, le programme continue.

La porte peut être ouverte après quelques secondes si le niveau d'eau n'est pas trop élevé. Fermez la porte et appuyez sur le bouton de commande/bouton de démarrage pour continuer.

Changement de programme après le démarrage

Il est possible de modifier un programme après le démarrage.

Sélectionnez **CHANGER PROGRAMME** et activez.

Lorsque vous appuyez sur le bouton de commande/bouton de démarrage, le programme s'affiche. Sélectionnez un nouveau programme et démarrez en appuyant sur le bouton de commande/bouton de démarrage.

Avance rapide

Sélectionnez **AVANCE RAPIDE** et activez.

Lorsque vous appuyez sur le bouton de commande/bouton de démarrage, une liste avec toutes les phases du programme s'affiche. Sélectionnez l'étape de programme souhaitée dans la liste en tournant le bouton de commande/en appuyant sur le ou les boutons de température, puis appuyez sur le bouton de commande/bouton de démarrage pour démarrer la machiner.

Interrompre un programme

Il est possible d'interrompre un programme après le démarrage.

Sélectionnez **FIN DE PROGRAMME** et activez.

Lorsque vous appuyez sur le bouton de commande/bouton de démarrage, le programme sera terminé. Une fois l'eau évacuée, la porte est déverrouillée.

Démarrage temporisé

Si la machine possède cette fonction, il est possible de reporter le lancement d'un programme.

Une fois le programme sélectionné, appuyez sur le bouton de commande/bouton de démarrage. Un menu s'affiche à l'écran. Tournez le bouton de commande/appuyez sur le ou les boutons de température pour activer la fonction. Définissez la date et l'heure du démarrage différé avec le bouton de commande/en appuyant sur le ou les boutons de température.

Appuyez sur le bouton de commande/bouton de démarrage pour confirmer les paramètres.

État

Sélectionnez **MENU ETAT** et activez.

Le menu d'état indique la température de l'eau, le niveau d'eau et la vitesse du tambour de la machine.

Statistiques

Sélectionnez **STATISTIQUES** et activez.

Le menu de statistiques affiche le total des heures de fonctionnement de la machine.

Redémarrages automatiques

Sélectionnez **REDEM. AUTO** et activez.

Définissez le nombre de redémarrages automatiques du programme sélectionné que la machine va exécuter.

Appuyez sur le bouton de commande/bouton de démarrage pour confirmer les paramètres.

4.5 Lorsque le programme est terminé

Laisser la porte ouverte lorsque le programme est terminé. Cela permet d'éviter l'accumulation d'humidité dans la machine et le développement de bactéries et de moisissures.

5 Minuterie

La minuterie est utilisée pour démarrer une partie du programme (par exemple le dernier rinçage du programme pour les serviettes pour trayons) après une pause selon un temps prédéfini. Le temps peut être réglé pour tous les jours ou pour les jours sélectionnés.

Pour programmer la minuterie, vous devez activer le mode de service des machines.

Le mode de service est activé d'une longue pression sur le bouton de commande.

MENU MAINTENANCE
FUNCTION TEST
CONFIGURATION
PROGRAMMATION DES PRIX
STATISTIQUES
PARAMETRES PROGRAMME
SYSTEME

Les menus suivants sont activés d'une courte pression sur le bouton de commande.

Activez le menu PARAMETRES PROGRAMME.

MENU MAINTENANCE
FUNCTION TEST
CONFIGURATION
PROGRAMMATION DES PRIX
STATISTIQUES
PARAMETRES PROGRAMME
SYSTEME

Activez le menu REG. DEM. APRÈS PAUSE.

Activez le menu AJOUT NOUV. EVENEMENT.

L'écran affiche à présent les sous-menus suivants :

- RETOUR
- TEMPS
- ACTIVÉ
- TOUS LES JOURS
- LUNDI
- MARDI
- MERCREDI
- JEUDI
- VENDREDI
- SAMEDI
- DIMANCHE
- SUPPRIMER UN EVENEM.

Activez le menu TEMPS pour programmer le temps. Réglez en tournant le bouton de commande et sauvegardez lorsque vous êtes prêt.

Sélectionnez dans la liste et activez le ou les jours un par un en appuyant sur le bouton de commande. Un carré plein indique que le jour est activé.

Appuyez sur RETOUR pour quitter et enregistrez les modifications en sélectionnant OUI.

Exemple:

Le programme est lancé la veille et se mettra en pause avant le dernier rinçage.

Si le temps est réglé sur 04.00 et TOUS LES JOURS est activé, cela signifie que le dernier rinçage du programme sera lancé à 04.00 tous les jours de la semaine.

Une fois enregistré, le temps programmé — l'occasion, seront listés dans le menu REG. DEM. APRÈS PAUSE comme une nouvelle ligne.

Il est possible de programmer plusieurs temps — occasions le même jour.

Jusqu'à 10 occasions peuvent être sauvegardées dans la liste.

Appuyez sur ACTIVÉ pour activer ou désactiver l'occasion sélectionnée.

Appuyez sur SUPPRIMER UN EVENEM. pour supprimer l'occasion sélectionnée.

6 Codes d'erreur

Un défaut dans le programme ou la machine est indiqué par l'affichage d'un code d'erreur à l'écran. Certains de ces codes d'erreur peuvent être résolus facilement sans faire appel à un technicien d'entretien.

Code d'erreur	Texte	Cause/action
11:1	PAS D'EAU	La confirmation du niveau d'eau n'est pas arrivée dans le délai octroyé. Vérifiez que les robinets d'eau sont ouverts.
11:2	PORTE OUVERTE	La confirmation de la position de la porte n'est pas arrivée pendant le programme. Ouvrez et fermez la porte.
11:3	ECHEC VER. PORTE	La confirmation de la position de la porte n'est pas arrivée dans le délai octroyé. Ouvrez et fermez la porte.
11:10	CUVE NON VIDANGEE	Niveau d'eau au-dessus du niveau normal après la vidange. Vérifiez que la vidange n'est pas bouchée. Essayez de redémarrer la machine.

Pour tout autre code d'erreur ou tout code d'erreur récurrent, débranchez l'alimentation pendant 30 secondes. Si le code d'erreur continue de s'afficher, contactez un technicien d'entretien agréé.

7 Entretien

7.1 Généralités

La maintenance doit être effectuée régulièrement par le propriétaire de la machine/le gérant de la laverie.

Note!

Un défaut d'entretien peut détériorer la performance de la machine et endommager les composants.

7.2 Temps pour la maintenance

Lorsque l'écran affiche le message **MAINTENANCE** — contactez le propriétaire de la machine/le gérant de la laverie pour effectuer la maintenance (le cas échéant, un numéro de téléphone et/ou une étiquette seront également affichés).

La machine peut être utilisée en attendant. Toutefois, le message continuera à revenir jusqu'à ce que la maintenance soit effectuée.

Le message disparaît après environ 30 secondes ou si le bouton de commande ou tout autre bouton est sollicité.

7.3 Chaque jour

Vérifiez que la porte est verrouillée pendant le programme. Vérifiez que la porte ne peut pas s'ouvrir avant que le programme soit terminé.

Si la porte peut être ouverte avant la fin du programme, la machine doit être mise hors service jusqu'à ce que le problème soit résolu.

Vérifiez l'étanchéité de la porte.

Nettoyez la porte ainsi que la vitre et le joint.

Nettoyez les pièces externes.

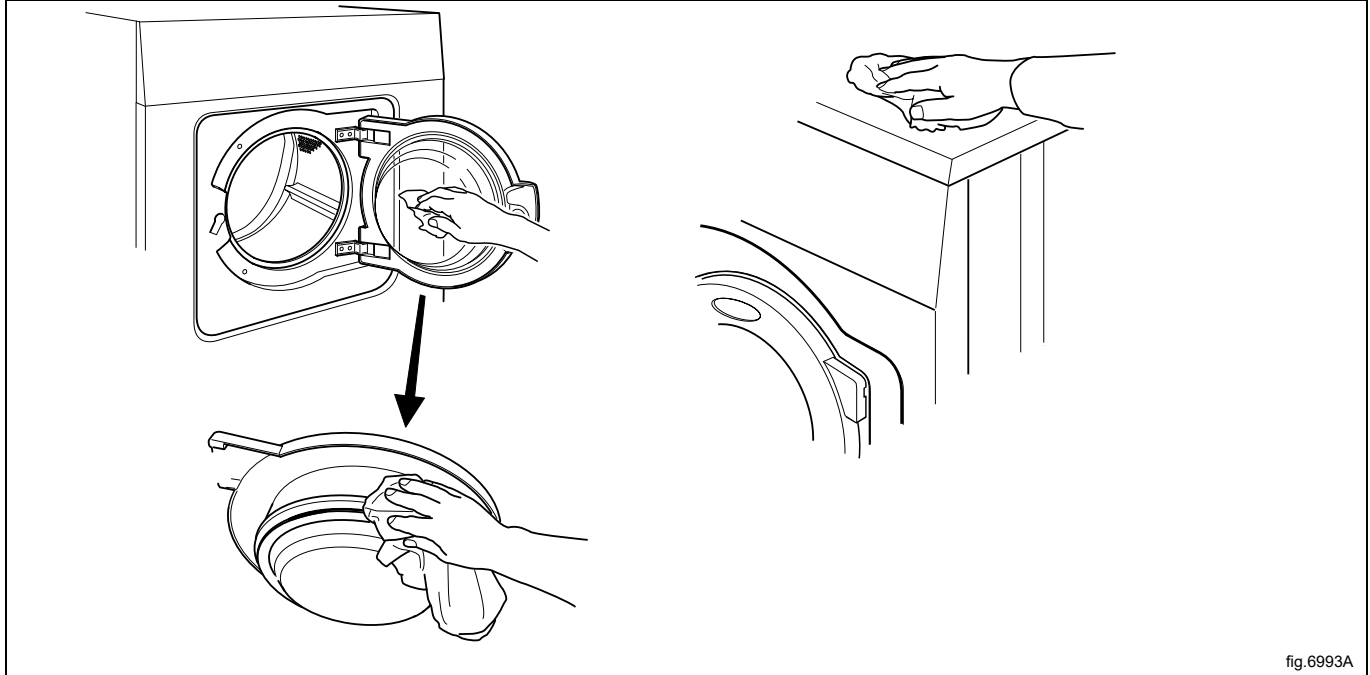

fig.6993A

7.4 Bac à produits

Nettoyez régulièrement le compartiment à lessive pour éviter les obstructions dues à des résidus de lessive.

Retirez le compartiment à lessive de la machine. Retirez les siphons (A) et nettoyez le compartiment à lessive et les siphons à l'eau chaude et une petite brosse, par exemple. Nettoyez également les éléments en plastique au niveau de l'emplacement du compartiment à lessive de la machine.

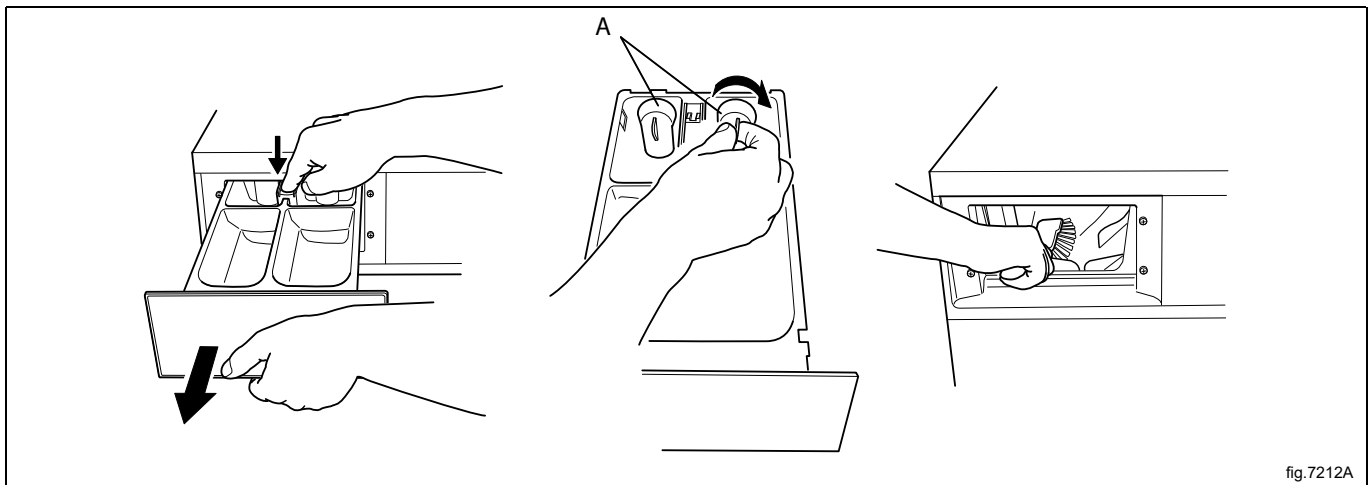

fig.7212A

7.4.1 D tartrage

Lorsque le d tartrage est n cessaire :

Utilisez le programme de nettoyage sp cial de la machine. Si celui-ci n'est pas disponible, contactez un technicien d'entretien agr e pour acc der au programme.

Il est  galement possible d'utiliser un programme haute temp rature, 95 C, pour le d tartrage. Ajoutez un agent d tartrant, de l'acide citrique par exemple.

7.5 Vidange

V rifiez r guli rement la pompe de vidange. Nettoyez si n cessaire.

Ouvrez la porte de la pompe de vidange et sortez le flexible. D posez le bouchon (A) pour vider la vidange dans un plat ou un r cipient similaire.

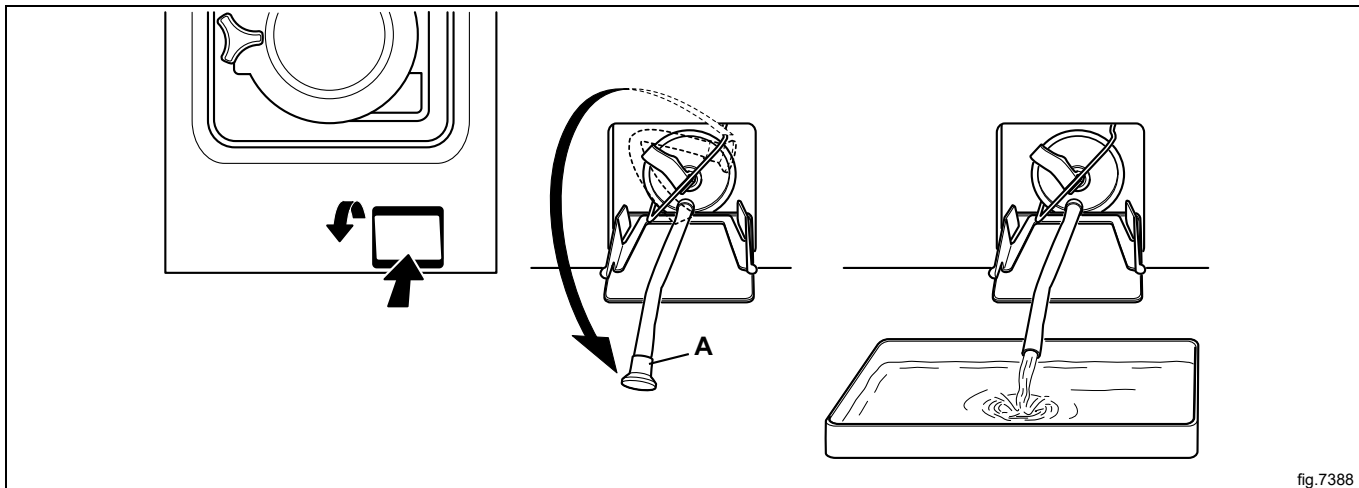

Tirez la bride vers le haut et retirez les  l ments filtrants. Nettoyez les  l ments filtrants et le carter de pompe avec une petite brosse, par exemple.

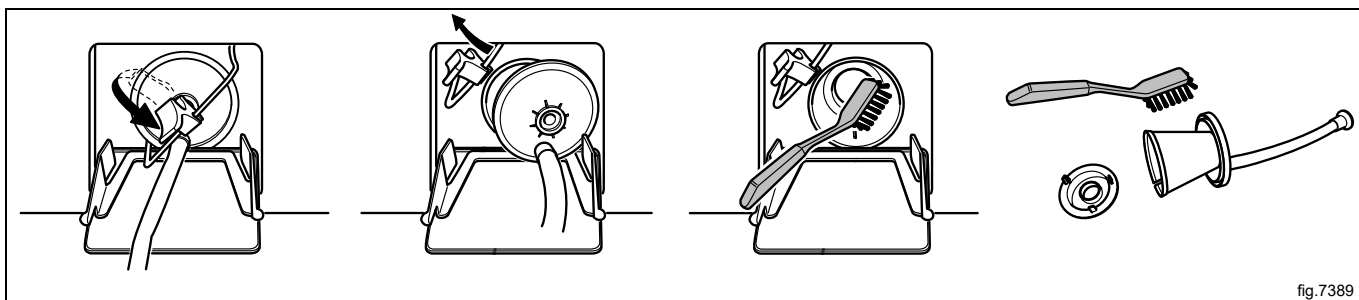

Lors du remontage, placer la fente de l'élément filtrant vers le bas lors de l'insertion. Vérifiez l'étanchéité des raccords.

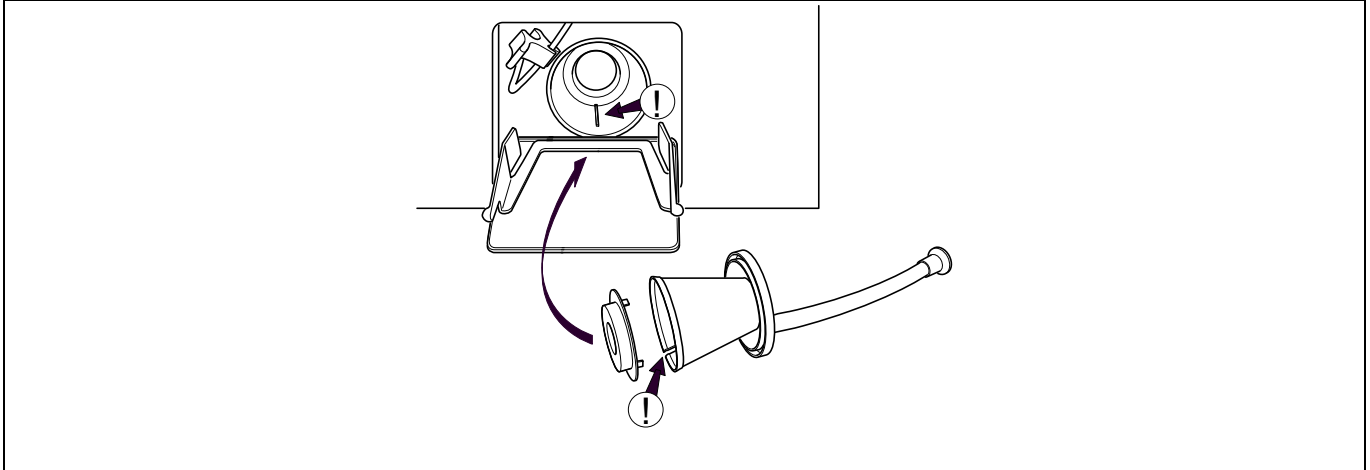

7.6 Admission d'eau

Vérifiez régulièrement le filtre au niveau de l'admission d'eau. Nettoyez si nécessaire.

Déposez le flexible de l'admission d'eau et retirez le filtre (A).

Lors du remontage, vérifiez que le filtre est en position et que les raccords sont étanches.

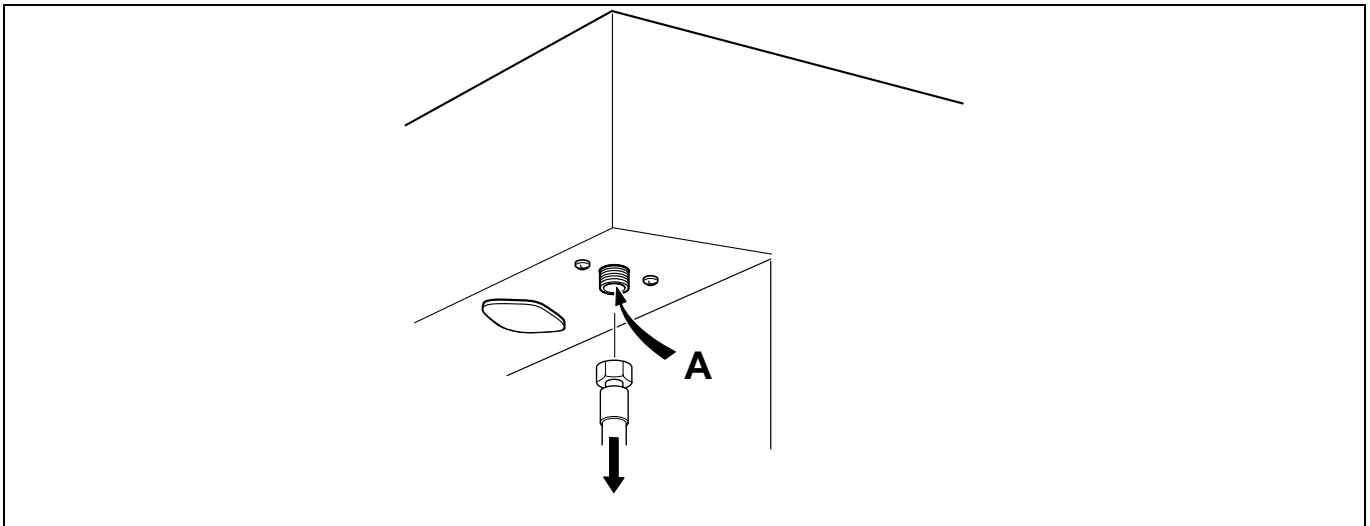

7.7 L'entretien doit être effectué par du personnel qualifié.

Contactez un technicien d'entretien qualifié pour effectuer les tâches d'entretien ci-dessous :

Une fois par an :

- Inspectez l'intérieur de la machine pendant un cycle de lavage réel afin de vous assurer de l'absence de fuite.

Pour les pièces de rechange d'origine, contacter le revendeur local agréé.

8 Information sur l'évacuation

8.1 Évacuation de l'appareil en fin de vie

Avant de mettre l'appareil au rebut, il est recommandé de vérifier attentivement son état physique et de contrôler si des pièces de la structure présentent des signes éventuels d'affaissements ou de ruptures en phase de démolition. Les pièces de la machine doivent faire l'objet d'une collecte sélective en fonction de leurs différentes caractéristiques (par exemple, métaux, huiles, graisses, plastique, caoutchouc, etc.).

Les différents pays de destination ont des législations qui leur sont propres ; par conséquent, il faut respecter les dispositions imposées par les lois et les organismes des pays où a lieu la démolition.

En règle générale, l'appareil doit être amené à un centre spécialisé de collecte/une déchetterie.

Démontez l'appareil en regroupant les composants par caractéristiques chimiques, sans oublier que le compresseur contient de l'huile lubrifiante et du réfrigérant qui peuvent être recyclés, et que les composants du réfrigérateur et de la pompe à chaleur sont des déchets spéciaux assimilables à des déchets ménagers.

	<p>Le symbole figurant sur le produit indique que ce produit ne doit pas être traité comme déchet ménager, mais doit être évacué conformément aux réglementations en vigueur, afin d'éviter tout impact négatif pour l'environnement et la santé humaine. Pour de plus amples informations sur le recyclage de ce produit, contactez le revendeur ou le représentant local, le SAV ou les autorités locales responsables de l'évacuation des déchets.</p>
---	---



Note!

Au moment de la démolition de l'appareil, les marquages, le présent Manuel et les autres documents relatifs à l'appareil devront être détruits.

8.2 Élimination de l'emballage

Les emballages doivent être mis au rebut conformément aux réglementations en vigueur dans le pays d'utilisation de l'appareil. Tous les matériaux utilisés pour l'emballage sont compatibles avec l'environnement.

Ces composants peuvent être conservés, recyclés ou incinérés dans une usine d'incinération des déchets. Les pièces en plastique recyclables sont marquées comme dans les exemples suivants.

 <p>PE</p>	<p>Polyéthylène :</p> <ul style="list-style-type: none"> • Emballage extérieur • Sachet contenant les instructions
 <p>PP</p>	<p>Polypropylène :</p> <ul style="list-style-type: none"> • Sangles
 <p>PS</p>	<p>Mousse polystyrène :</p> <ul style="list-style-type: none"> • Protections des arêtes



Electrolux Professional AB
341 80 Ljungby, Sweden
www.electroluxprofessional.com